



WIŚNIEWSKI



Skydeporte | Dobbeltfløjede porte | Låger | Segmenter | Sportshegn

HEGN TIL INDUSTRIEN



HEGN TIL INDUSTRIEN

OVERSIGT 4-17

SKYDE-
PORTE 18-29

FOLDE-
PORTE 30-35

DOBBELTFLØJEDE
PORTE
OG LÅGER 36-43

SEGMENTER OG
HEGN
TIL INDUSTRIEN 44-67

INSPIRATION 68-97

www.wisniowski.pl/dk



Hvorfor vælge **WIŚNIEWSKI**?

Vi har fremstillet vores produkter med passion i 30 år.

Navnet på WIŚNIEWSKI-brandet stammer fra efternavnet på grundlæggeren og ejeren af fabrikken, Andrzej Wiśniowski. Når produkter er opkaldt efter grundlæggeren, er det et bevis på deres kvalitet og funktionalitet.

Historien begyndte med en drøm om fjernstyrede garageporte. Nu fremstiller vi hundredtusindvis af produkter om året på over 120.000 kvadratmeter produktionsgulv. Takket være avancerede teknologier, gennemprøvede materialer og patenteret, innovativ ingeniørvidenskab kan vores kunder være sikre på, at de træffer det rette valg.

I vores kvalitetspolitik erklærer vi, at vi overholder alle bestemmelser for de produkter, vi fremstiller, vedrørende bl.a. sikkerhed og energiforbrug, og kravene i procedurerne fra akkrediterede certificeringsorganer, som godkender vores produkter til deres tilsigtede brug. For at opfylde disse forpligtelser vedligeholder og forbedrer vi konstant vores integrerede styringssystem, som overholder kravene i følgende standarder: ISO 9001:2015, OHSAS 18001:2007, ISO 50001:2011.

Vores ekspertise garanterer produktets holdbarhed og virksomhedens ansvar i hele produktets levetid. Den er ligeledes vores tilsagn til at levere den ypperste kvalitet og driftssikkerhed.



WIŚNIEWSKI. Sætter kronen på din investering.

Velkommen til en verden af **WIŚNIEWSKI-HEGN**



GARANTI

Når du vælger et industrielt hegn fra WIŚNIEWSKI, modtager du et produkt, der er designet og fremstillet ved hjælp af moderne teknologi baseret på den viden og de mange års erfaring, som vores designere, byggekonstruktører og specialister har at byde på.

Vi fremstiller vores produkter med en passion for systemer af gennemtænkte løsninger, og den omhu vi lægger i fremstillingen garanterer den højeste kvalitet. Alle systemets elementer kontrolleres og testes, sikkerhedsgodkendes og forsynes med 10 års garanti for korrosionsbeskyttelse.



SIKKERHEDEN



SIKKERHED

af den indhegnede ejendom handler ikke kun om at kunne stole på, at områdets perimeter er sikret. WIŚNIEWSKI hegn til industrien garanterer komplet driftssikkerhed. Alle de porte, der er udstyret med kontrolenheder, yder høj driftssikkerhed takket være sikkerhedsforanstaltninger som fotoceller, sikkerhedskanter, signallamper og en advarselssignallampe. Alle vores porte bærer en CE-mærkning i henhold til den europæiske PN EN 13241-1-standard.

PÅLIDELIGHED



EFFEKTIVITET

er de bevægelige elementers vigtigste egenskab, når maskindriften skal være hurtig og effektiv. Med WIŚNIEWSKI hegnssystemer kan du være sikker på, at hegnet leverer alt det, det er designet til at levere. Det danner en beskyttende indhegning og markerer ejendommens perimeter, og de automatiske porte er en aktiv barriere, der kører effektivt, når brugeren har brug for det.

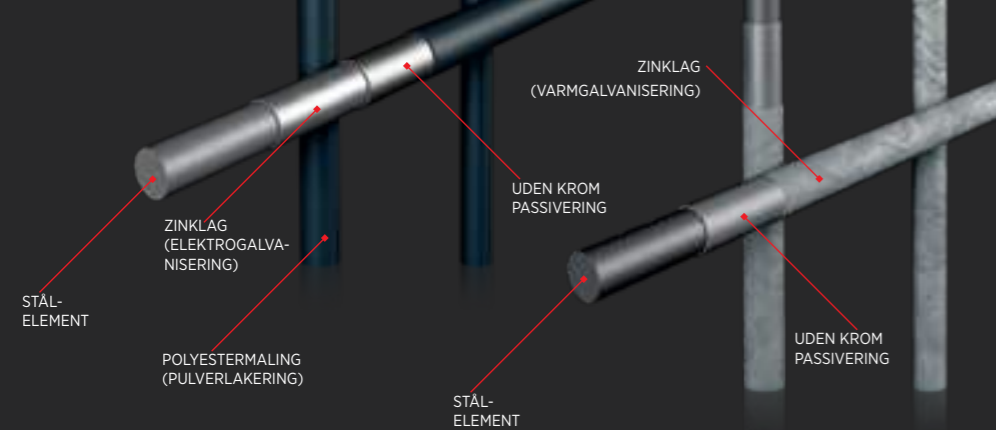

Trådnetpanel beskyttet med: elektrogalvanisering og polyesterbelægning

Trådnetpanel beskyttet med: varmgalvanisering

EFFEKTIV BESKYTTELSE

KORROSIONSBEHANDLINGER



KORROSIONSBESKYTTELSE

Galvanisering er en økonomisk effektiv teknologi både på fremstillingsstadiet og ved længere tids brug. Galvaniserede hegn til industri fra WIŚNIOWSKI kræver ikke overfladebehandling i mange år. Under brug skal elementerne ikke belægges ved hjælp af dyre produkter og komplekse renoveringsmetoder, som traditionelt hegn kræver. Der anvendes to galvaniseringstyper afhængigt af hegnselementets type: Varmgalvanisering og elektrogalvanisering, som giver et fantastisk substrat til pulverlakering.

Galvaniseret stål genbruges og belaster ikke miljøet.

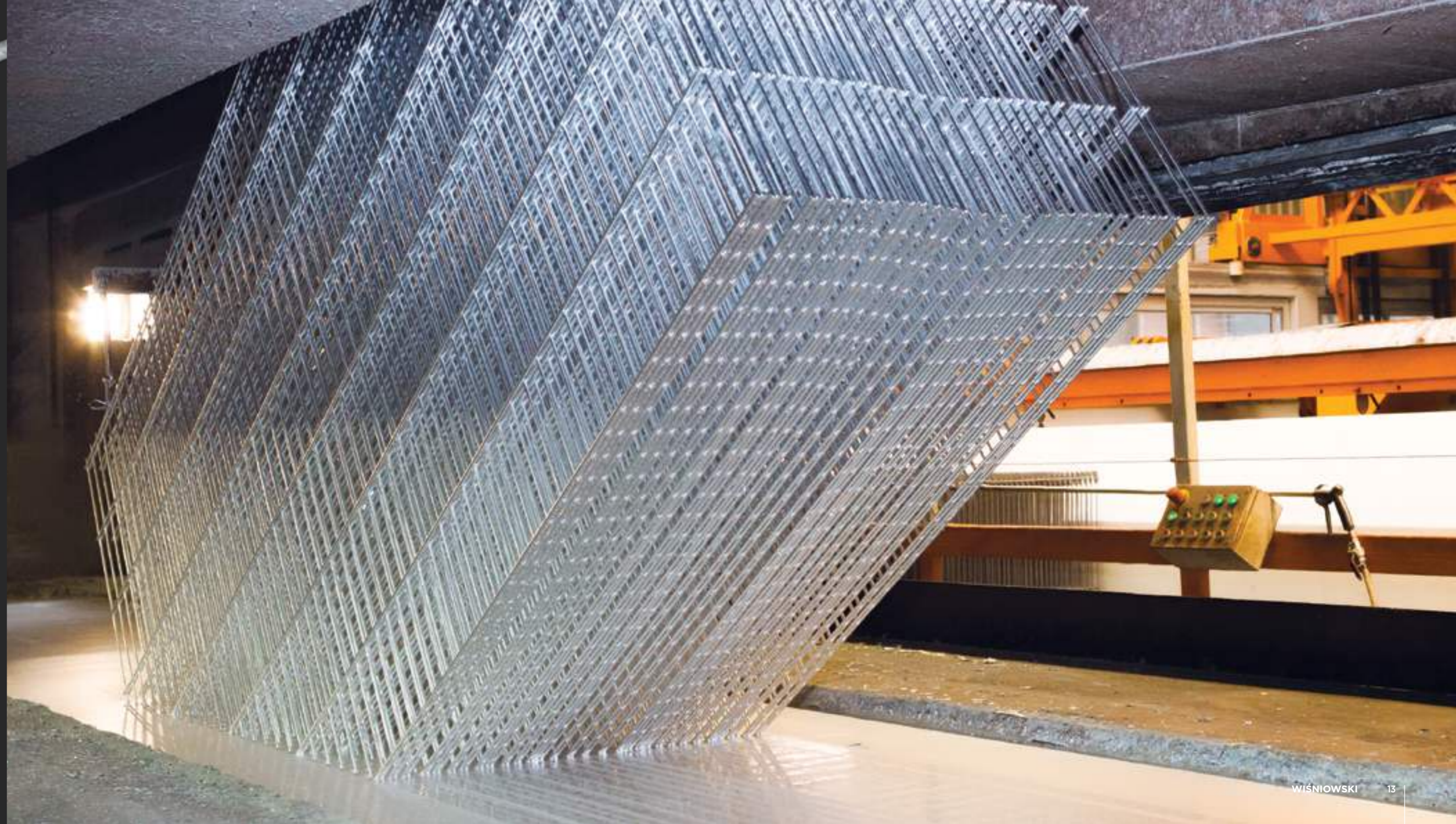

Standardfarver fra
RAL-paletten



EN OVERFLOD AF FARVER

Sortimentet af RAL-farver har et udvalg på over 200 katalogiserede traditionelle farver, der kan vælges til WIŚNIEWSKI-hegn som ekstratilbehør.

Malingen påføres på automatiske, moderne pulvermalingsværksteder, der specialiserer sig i hegn. Den særlige forbehandlingscyklus for substratet og en stabil proces til termisk fastgørelse af belægningen giver en fremragende finish. Men frem for alt giver pulverlakeringsteknologien korrosionsbeskyttelse i høj kvalitet, hvilket vores 10 års garanti på WIŚNIEWSKI-hegn malet med DUPLEX-teknologi bakker op om.

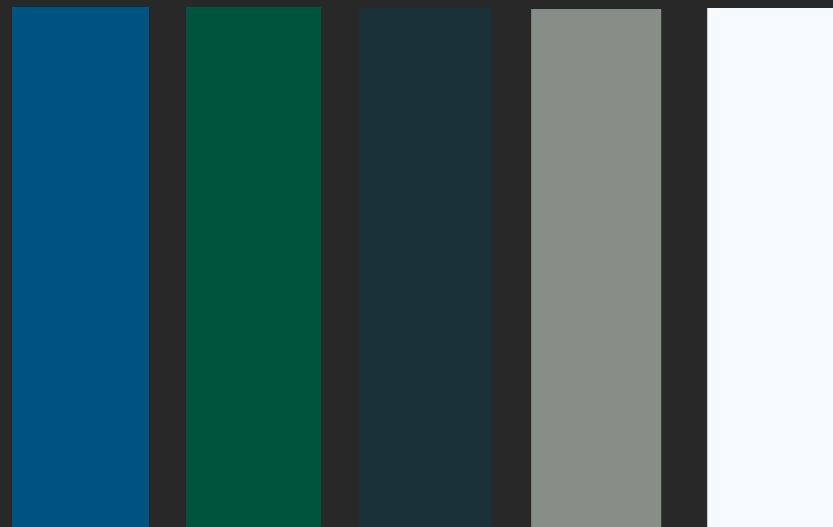

Blå
RAL 5010

Grøn
RAL 6005

Grafit
RAL 7016

Grå
RAL 7030

Hvid
RAL 9016

Standardfarveudvalg for hegn til industri





Foldeport

V-KING

25 x 25 fylldning

Låge

Modest

VEGA B Light-panel

Skydeport

PI 95

VEGA B-panel

Industrisegment

OPZ 252

Låge

Gardia

VEGA 2D Super-panel

Dobbeltfløjet port

Modest

VEGA B Light-panel

Dobbeltfløjet port

Gardia

VEGA 2D Super-panel

Panel

VEGA B Light

Dobbeltfløjet port

Bastion

VEGA 2D Super-panel

ET FUNKTIONELT SYSTEM

Panel

VEGA 2D Super

Låge

Bastion

VEGA 2D Super-panel

Skydeport

PI 200

25 x 25 fylldning



FUNKTIONALITET

Skydeport

PI 130

25 x 25 fylldning

Låge

Bastion

25 x 25 fylldning

Industrisegment

OPZ 252

Dobbeltfløjet port

Bastion

25 x 25 fylldning

Industrielle områder kræver en individuel og samtidig udførlig tilgang til pladsdesign. Den anbefalede type hegnsløsning afhænger af den ønskede perimetersikring, niveau for adgangskontrol, placeringen af bygningerne på området og mængden af trafik. Vores mange års erfaring inden for design og produktion af hegnssystemløsninger garanterer integration af alle behov og funktioner, uanset områdets tiltænkte formål. Det er et effektivt, pålideligt og funktionelt hegn til industrielle og offentlige områder – fra lufthavne, skibsværfter, kraftværker og fabrikker over logistikcentre, militærområder, landbrugsarealer til skoler, sportsbaner og stadions.

Udtrykket "system" betyder fuld kompatibilitet blandt alle de elementer, der bruges i projektet, som tilsammen leverer komplet indhegning af området. Vores sortiment omfatter en række specialiserede løsninger tilpasset efter høje funktionskrav, som hurtige porte, store porte og hegn med pigtråd eller flænsetråd. Vi tilbyder også flere systemer med skydeporte, dobbeltfløjede porte og låger med et udvalg af specialfremstillet tilbehør, der øger komforten under brug og perimetersikkerhed.

SKYDEPORTE

PÅLIDELIG OG EFFEKTIV DRIFT

Med det pålidelige og robuste fritbærende design kan du lukke af for virkeligt store åbninger – op til 16 meter i bredden med en enkelt skydeport og op til 24 meter i bredden, når to porte er monteret overfor hinanden. Du kan vælge imellem to åbningsretninger: Venstre og højre, i manuelle eller eldrevne versioner. De anvendes, når pladsen foran og bagved porten er lille, når jorden er hævet, og når dobbeltfløjede porte ikke kan bruges.

Industrielle skydeporte bevæger sig langs hegnet: For at kunne montere og betjene dem korrekt skal der være plads ved siden af åbningen til, at fløjen kan bevæge sig frit.

Skydeporte fra WIŚNIEWSKI egner sig perfekt til alle former for privat og industriel brug. Portene kan monteres ved industribygninger, lufthavne, havne, overvågede parkeringspladser, omkring skoler, børnehaver, butikcentre osv.

Specialfunktioner

- en lang række forskellige mål: Åbningsbredder fra 3 til 16 m
- et systembaseret produkt – kan fyldes med 25 x 25-sektioner eller Vega B- eller Vega 2DS-trådnetpaneler
- modulært design eliminerer eventuelle korrosionspunkter
- automatiske porte har en CE-mærkning og fås med en række drivenheder, sensorer, sikkerhedsforanstaltninger og perimetertilbehør.

Kan males i enhver farve fra RAL-paletten. Garanti på op til 10 års korrosionsbeskyttelse på porte behandlet med DUPLEX-pulverlakeringssystemet.



SKYDEPORTE PORTTYPER

Industrielle skydeporte er fremstillet af stålkasse-sektioner. Dette modulære, fritbærende design har ingen svejsninger ved portelementernes samlinger, hvilket gjorde det muligt at eliminere eventuelle korrosionspunkter. Afhængigt af den påkrævede åbnings fribredde anvendes 3 typer skinnebomme: PI 95 (95 x 85), PI 130 (130 x 115) og PI 200 (200 x 155).

PI 200

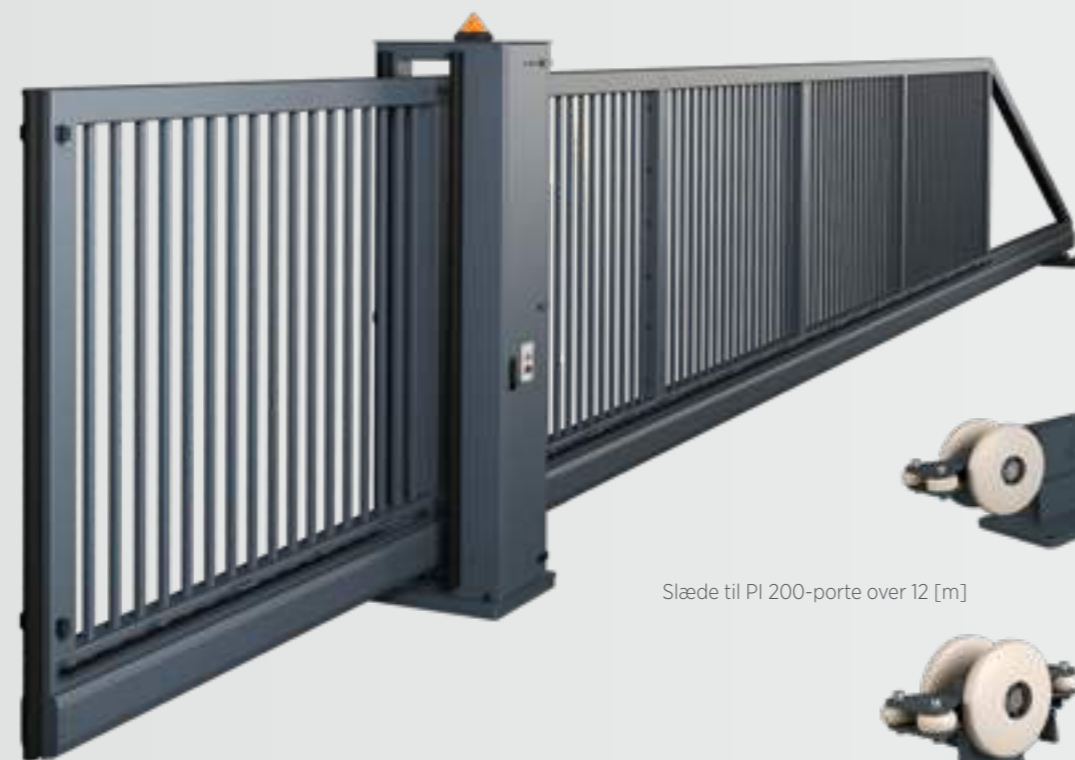

PI 200-skydeport

Port med en motorenhed i en kasse foroven

Slæde til PI 200-porte over 12 [m]

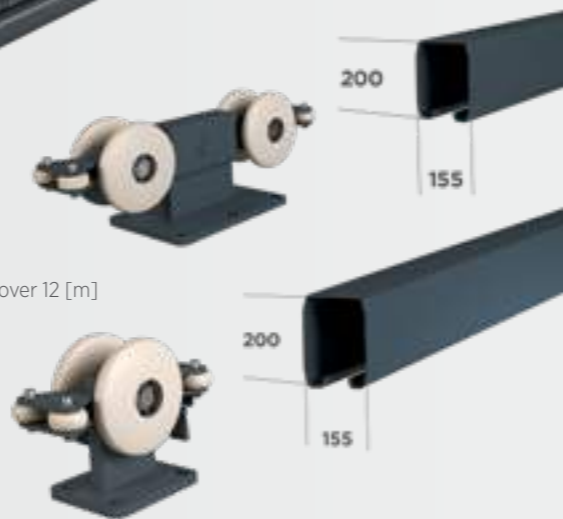

Slæde til PI 200-porte op til 12 [m]



PI 200-skydeport

Skydeport med en motorenhed i kassen forned



PI 200-skydeport

Manuelt betjent skydeport

Mulige mål for PI 200-porte

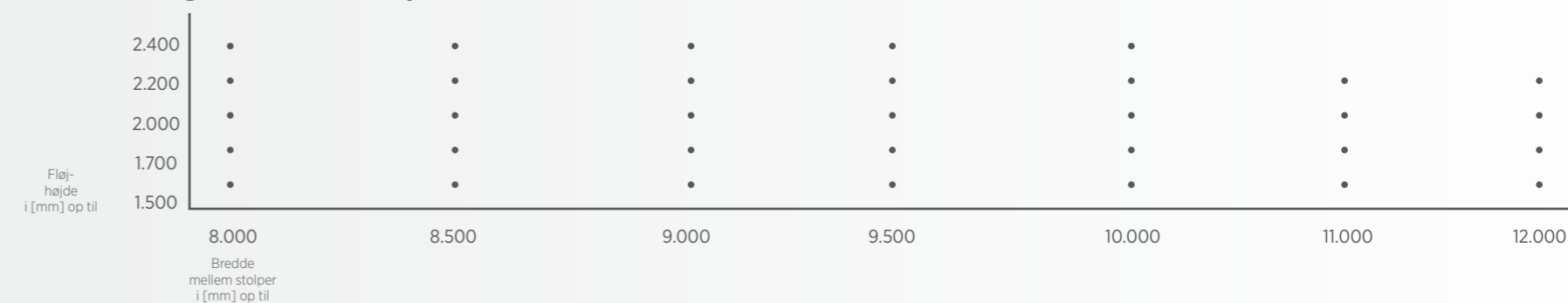

Produkterne er tilgængelige i alle størrelser inden for området, der beskrives i tabellen.

PI 130



PI 130-skydeport

Port med en motorenhed i en kasse foroven



Slæde til PI 130-porte

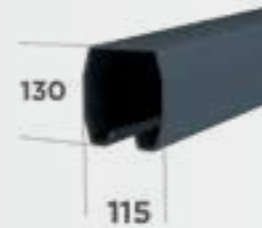

PI 130-skydeport

Skydeport med en motorenhed i kassen forinden



PI 130-skydeport

Manuelt betjent skydeport

Mulige mål for PI 130-porte

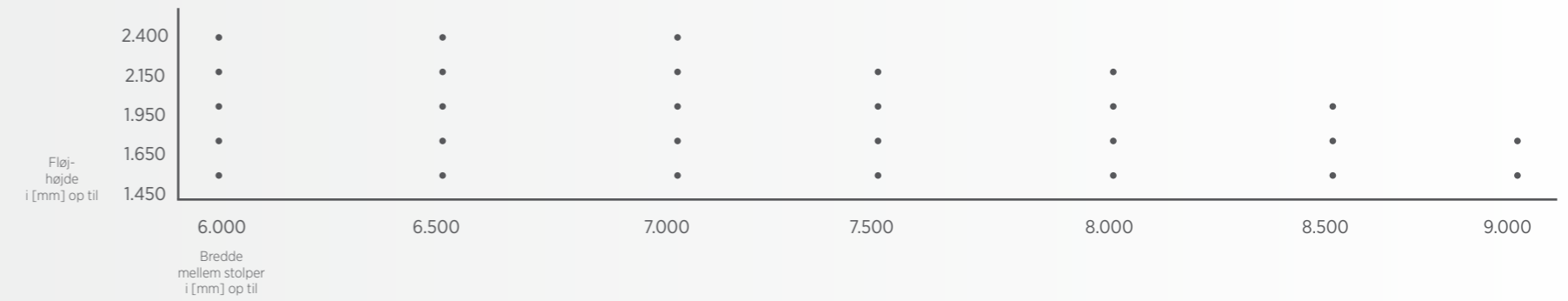

Produkterne er tilgængelige i alle størrelser inden for området, der beskrives i tabellen.

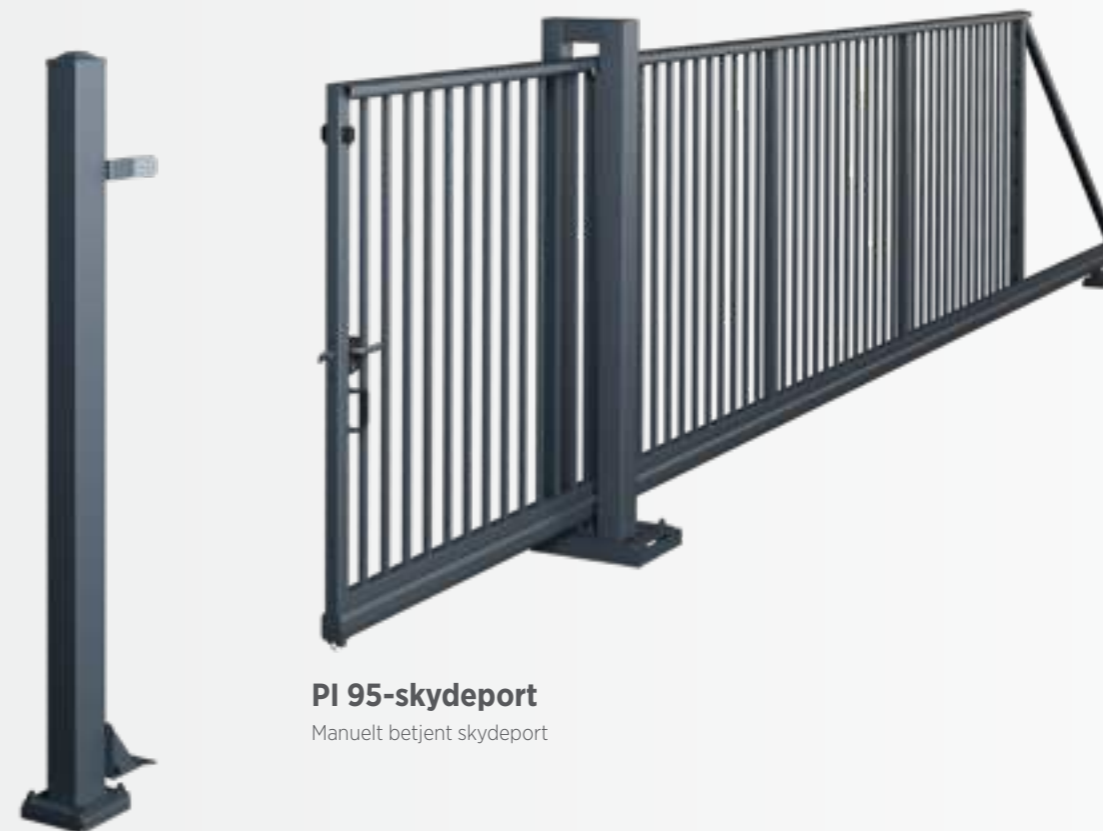
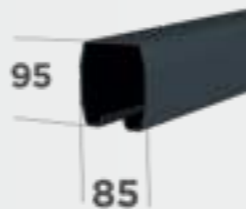

Mulige mål for PI 95-porte

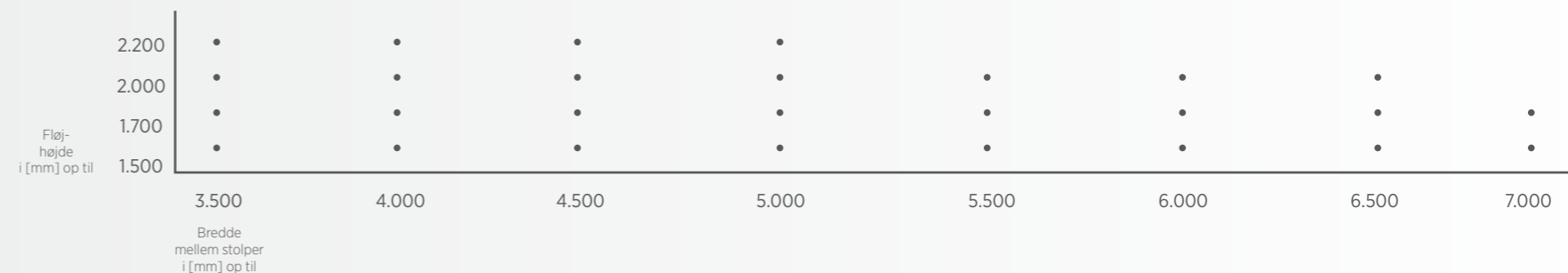

Produkterne er tilgængelige i alle størrelser inden for området, der beskrives i tabellen.

SKYDEPORTE FYLDNINGSTYPER

25 x 25 sektionsfyldning



Vega B-trådnetspanelfyldning (skruet fast på strukturen)

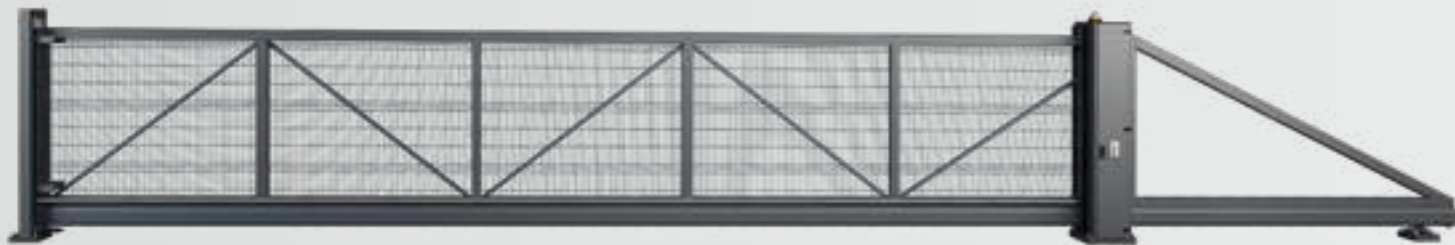

Vega 2D Super-panelfyldning (skruet fast på paneler)

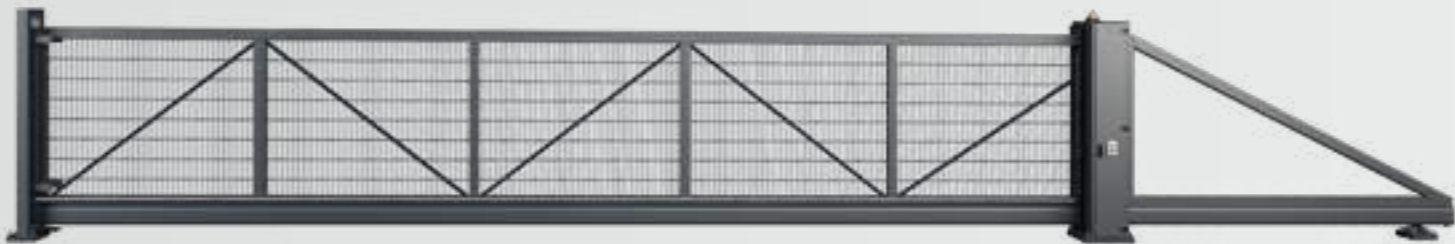

Vega 2D Super-panelfyldning (svejset fast på strukturen)

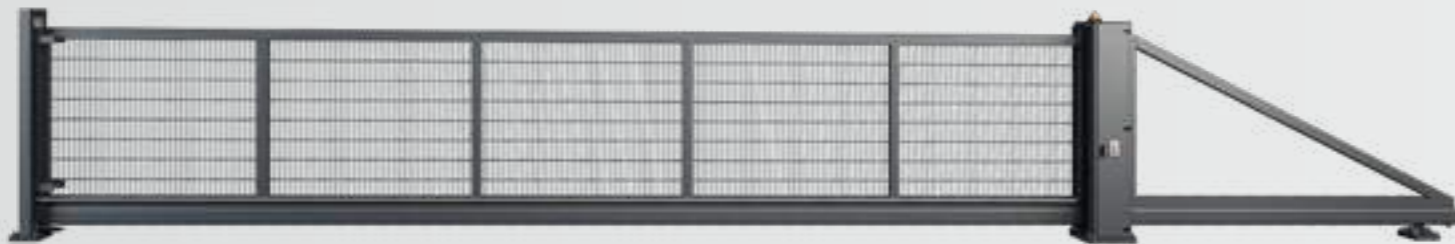

SKYDEPORTE AUTOMATISEREDE LØSNINGER

Et bredt udvalg af motorenheder afhængigt af portens størrelse og tiltænkte formål. Vores sortiment omfatter motorenheder med forskellig udgangseffekt, hastighed og driftsspecifikationer.

Alle de automatiske porte fra WIŚNIEWSKI bærer en CE-mærkning, der bekræfter, at produkterne opfylder PN EN 13241-1-standarden.

Valgfri integration af motorenheden er en vigtig fordel ved WIŚNIEWSKIs skydeporte. Vi tilbyder integration af motorenheden med en søjle og en kasse foroven eller forned.

Integrationen af motorenheden sikrer pålidelig drift for både motorenheden og styreenheden. Det er også en gennemprøvet løsning til forhindring af tyveri.



TILBEHØR AUTOMATISEREDE LØSNINGER

PI 200-portene fås i manuelt betjente og eldrevne versioner. Den manuelt betjente version er udstyret med en Locinox-lås. Den automatiske port er ikke udstyret med en lås, fordi betjeningsenheden også fungerer som lås. Den automatiske port anbefales særligt til steder, hvor porten skal åbnes og lukkes ofte. I dette tilfælde er den automatiske motorenhed en meget praktisk løsning.

Alt efter det efterspurgte sikkerhedsniveau fås den automatiske port i Totmann-versionen (betjent via en nøglekontakt) eller Automatik-versionen (fjernbetjent via en sender). Afhængigt af kravene er den automatiske version udstyret med tre sikkerhedskantlister (Automatik 1) eller fem sikkerhedskantlister (Automatik 2). CE-mærkningen bekræfter sikker drift af PI 200-skydeporte under alle forhold.



Totmann-versionen

- Aktuator
- Central styreenhed
- Advarselslampe
- Nøglekontakt med en NØDSTOP-kontakt



Automatik 1-versionen

- Aktuator
- Central styreenhed
- Radiomodtager
- Sender til fjernstyring af motorenheden
- Advarselslampe
- Udvendig antenne
- Fotoceller
- Nøglekontakt med en NØDSTOP-kontakt
- **3 sikkerhedskantlister**
- Signalsendesystem til transmission af signalet fra sikkerhedskantlisten, som er monteret på fløjen



Automatik 2-versionen

- Aktuator
- Central styreenhed
- Radiomodtager
- Sender til fjernstyring af motorenheden
- Advarselslampe
- Udvendig antenne
- Fotoceller
- Nøglekontakt med en NØDSTOP-kontakt
- **5 sikkerhedskantlister**
- Signalsendesystem til transmission af signalet fra sikkerhedskantlisten, som er monteret på fløjen

V-KING-PORTE

V-King-foldeporte er designet til brancher, hvor hurtig, højtydende, pålidelig og sikker drift er nødvendig. Denne løsning er perfekt til logistikcentre, havne, lufthavne og andre industrielle områder.

V-King kombinerer fordelene ved en dobbeltfløjet port og en barriere, hvilket muliggør permanent adgangskontrol eller trafikstyring.

Specialfunktioner

Hurtig – justerbar driftshastighed fra 1 m/s, uundværlig når der er behov for perimetersikring på højt niveau omkring områder med en stor mængde trafik.

Pålidelig – topprioritet, siden konceptstadiet i designprocessen. Strukturen samt udvalget af tilbehør og motorenheden blev alle taget i betragtning med henblik på at sikre pålidelighed på højeste niveau.

Højtydende drift. Portens forstærkede struktur er beregnet til kontinuerlig drift, hvilket i praksis betyder fra 800 op til hele 2.000 åbne- og lukkecyklusser om dagen. Desuden anvendes de mest pålidelige motorenheder overhovedet muligt.

Sikkerhed. 10 sikkerhedskantlister leveres som standard. Med vægt på sikkerhed blev porten udstyret med systemer til forebyggelse af situationer, hvor ejendom, fx passerende køretøjer, kan blive beskadiget, eller en person kan komme til skade.

Fås i alle farver i RAL-paletten.





DRIFTSSIKKERHEDEN



GARANTI

af denne ultramoderne og hurtige port sikres med adskillige sikkerhedssystemer. Standardtilbehør omfatter 2 fotocellesæt, 10 sikkerhedskantlister, to nødstop og en LED-advarselslampe. Portene kan udstyres med ekstra infrarøde barrierer og lysbarrierer. Alt dette for at sikre, at porten kan fungere uden yderligere opsyn ved store mængder trafik, både køretøjer og gående.

V-King-porten fås i en enkeltfløjet og en dobbeltfløjet version. Porten kan lukke af for åbningsbredder på op til 8 [m] i bredden og 2,4 [m] i højden.

Tillid bekræftet med 5 års garanti på hele produkt.

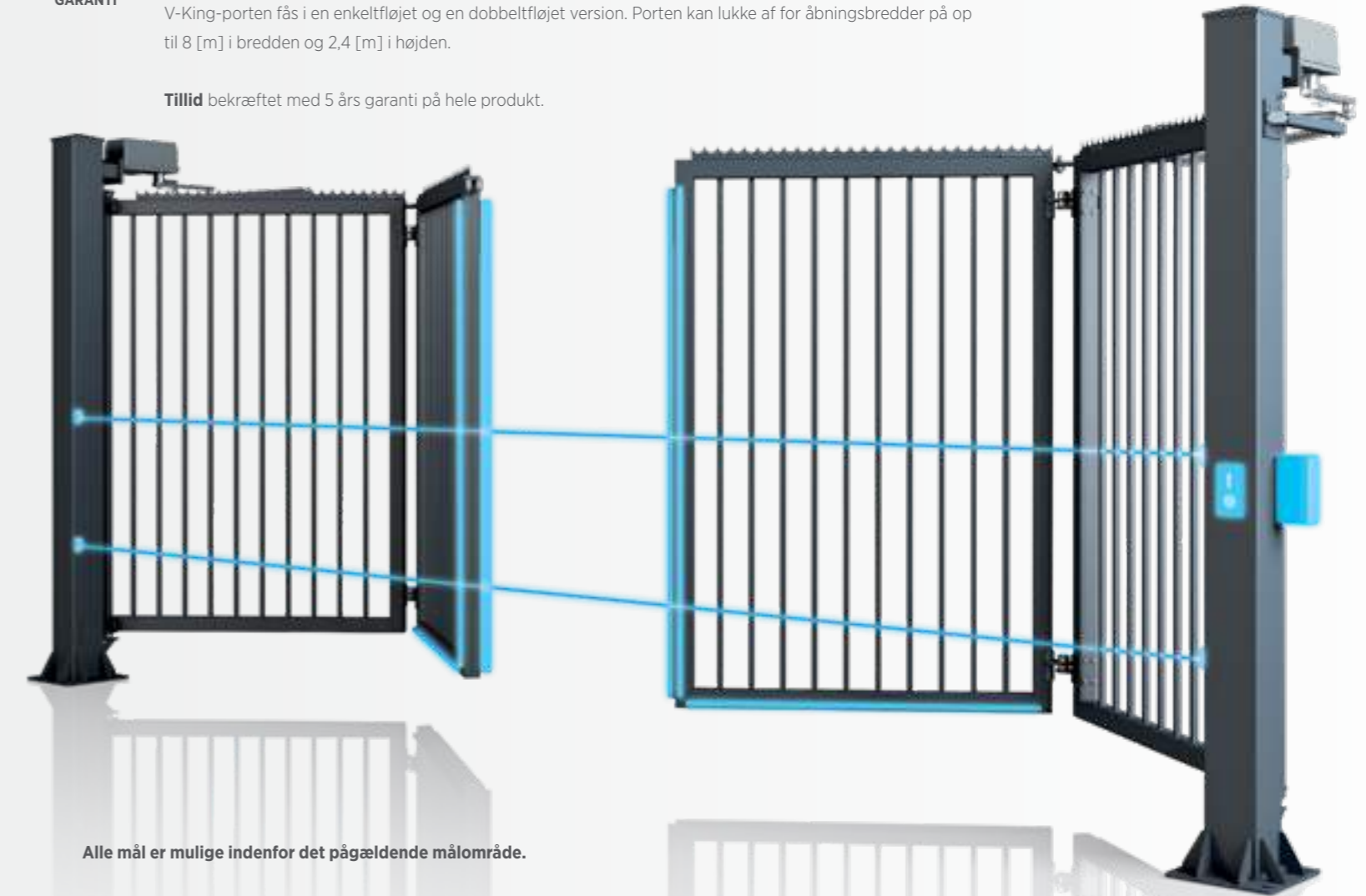

Alle mål er mulige indenfor det pågældende målområde.

V-KING-PORTE AUTOMATISEREDE LØSNINGER

Garanti på 5 år eller 5 millioner cyklusser på motorenheden. Portens høje hastighed sikres med Daab-motorenheder fremstillet af FAAC.

Motorenheder med tandhjul i oliebad er beregnet til højtydende drift og karakteriseres ved pålidelighed og problemfri drift – justerbar åbningshastighed fra 1 m/s. Motorenhedens pålidelighed er bevist under feltprøver. Det målte antal cyklusser, som porten kan udføre om dagen, ligger på 800 til 2.000 cyklusser.

Det tilgængelige tilbehør omfatter en fjernbetjening, lyssignal til portdrift og bevægelsessensorer.



Åbningsbredde på op til 8 [m].

DOBBELTFLØJET PORT- OG LÅGESYSTEM BASTION

BASTION-port- og lågesystemet blev konceptualiseret som specialdesign til alle mulige typer industriaktiviteter, særligt hvor enkel form og funktionalitet er påkrævet. Konceptet involverede klargøring af brugsklare produktsæt. Port- eller lågesættet indeholder bærende søjler og hængsel- og låsesættet.

BASTION fås med tre typer fyldning: 25 x 25 [mm] lukket kassesektion, VEGA B-trådnetpanel skruet fast på strukturen eller VEGA 2D Super-trådnetpanel skruet eller svejset fast på strukturen.

Et bredt udvalg af ekstraudstyr og mulige mål gør BASTION til en alsidig løsning, som er klar til brug uden ekstra elementer. Dobbeltfløjede BASTION-porte har en CE-mærkning, der bekræfter deres overholdelse af PN EN 13241-1-standarden. BASTION-låger kan udstyres med en standardlås med en cylinder eller en elektromagnetisk lås.

Specialfunktioner

Brugsklare sæt. Port- eller lågesættet suppleres altid med stolper, og det fås med en lang række forskellige mål – du kan vælge ethvert mål inden for det tilgængelige område.

En systemløsning. Alle typer industrielle fyldninger er mulige: 25 x 25-sektion, Vega B- eller Vega 2DS-trådnetpanel.

En robust og højtydende struktur til anvendelse i industrien.

Kompatibel med motoreheder. Dette produkt har en CE-mærkning.

Kan males i enhver farve fra RAL-paletten. Garanti på op til 10 års korrosionsbeskyttelse på porte behandlet med DUPLEX-pulverlakeringssystemet.



DOBBELTFLØJET PORT- OG LÅGESYSTEM GARDIA

Gardia-port- og -lågesystemet blev konceptualiseret som en omfattende, let og meget funktionel løsning til bevægelige hegnselementer, der kan anvendes i fritstående enfamiliehuse, offentlige bygninger og industrielle anlæg. Port- eller låsesættet indeholder bærende stolper og LOCINOX-hængsel- og låsesættet med udskiftelig låseretning og en lågeåbning på op til 180°. Fløjen er fyldt med et Vega 2D-trådnetspanel med en diameter på 6/5/6 mm svejset fast på strukturen eller Vega 2D Super-trådnetspanel med en diameter på 8/6/8 mm.

Gardia-systemets unikke design gør det muligt at åbne det i alle svingretninger. Kun manuel betjening.

Specialfunktioner

Alsiddig anvendelse. Løsningen kan anvendes i private boliger og ved rekreative områder (parker og haver) såvel som industrielle anlæg takket være den universelle montering under krævende driftsforhold muliggjort af 180°-hængsler.

Robust konstruktion med letvægtsfyldning. Kombinationen af sektionselementer med trådnetspanelfyldning giver et flot udseende med fuld synlighed og pålidelig adgangssikring.

Avanceret hardware. De avancerede hængsel- og låseløsninger (yderst justerbare 180°-hængsler) fra LOCINOX øger portsættets funktionalitet.

Systemets standardfinish: Varmgalvaniseret eller grøn (RAL 6005) eller grå (RAL 7016) farve.

Garanti på 10 års korrosionsbeskyttelse på porte behandlet med DUPLEX-pulverlakeringssystemet.

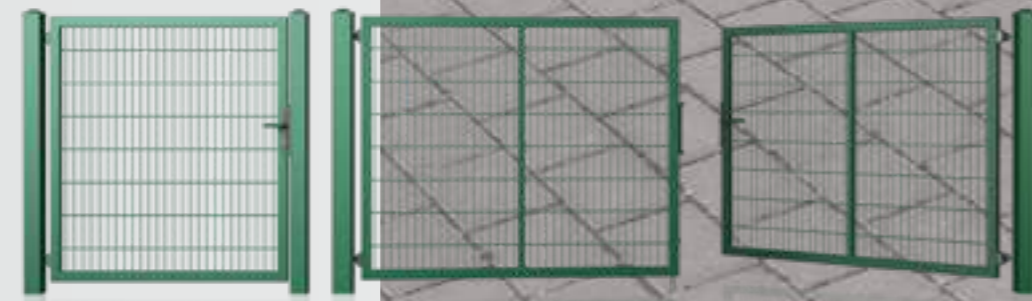

DOBBELTFLØJET PORT- OG LÅGESYSTEM MODEST

MODEST-port og -lågesystemet er beregnet til både private boliger, offentlige bygninger og industrielle anlæg. En særlig fordel er muligheden for at matche portens og lågens fyldning med hegnsfyldning fra WIŚNIOWSKI, fordi port- og lågestrukturen indeholder svejsede Vega-trådnetpaneler med en V-bom. De robuste bærende stolper fremstillet af 80 x 80 [mm] sektioner og hængsel- og låsesættet er en integreret del af port- og lågesystemet. Den dobbeltfløjede port har en rigellås med begrænser.

Åbningsmetode – manuel. Mulige svingretninger: PW (højresving indad) og LW (venstresving indad).

Specialfunktioner

En harmonisk serie af hegn. VB-panelfyldningen, der er svejset fast på strukturen, passer perfekt til hegnssystemet med Vega B- eller Vega B Light-trådnetpaneler.

En omfattende løsning. Et sæt inkluderer bærende stolper og et hængsel- og låsesæt.

Klassiske farver – systemet fås med følgende finishmuligheder – varmgalvaniseret og i to standardfarver: Grøn (RAL 6005) eller grafit (RAL 7016).

Garanti på 10 års korrosionsbeskyttelse på porte behandlet med DUPLEX-pulverlakeringsystemet.



DOBBELTFLØJET PORT- OG LÅGESYSTEM GARDEN

GARDEN-systemet omfatter porte og låger med en let trådnetpanelfyldning med en diameter på 4 [mm] og trådnet på 50 x 50 [mm]. Denne unikke løsning er det perfekte alternativ eller supplement til kædeledshegn.

Specialfunktioner

Universel svingretning. Sættet indeholder altid bærende stolper og et hængsel- og låsesæt, der gør, at alle svingretninger er mulige.

Enkel, let konstruktion. En let trådnetpanelfyldning gør det muligt at komplementere de klassiske linjer i traditionelle kædeledshegn.

Et brugsklart sæt eller enkelte elementer i systemet. Porte og låger fås som sæt med bærende stolper og hængsel- og låsesættet. Fløjene kan også købes enkeltvis til montering på de eksisterende stolper.

Brugerdefineret konfiguration og kombination af port- og lågefløje til assymetrisk deling af fløjene er også mulig.

Fås med følgende finishmuligheder – varmgalvaniseret og i to standardfarver: Grøn (RAL 6005) eller grafit (RAL 7016).

Garanti på 10 års korrosionsbeskyttelse på porte behandlet med DUPLEX-pulverlakeringssystemet.



OPO OPZ OPZH INDUSTRI- SEGMENTER

Industrisegmenter sammensat af sektioner fra OP-serien udgør endnu en del af systemløsningerne til industrielt hegn fra WIŚNIEWSKI. De muliggør hurtig og effektiv indhegning af et område og leverer en komplet løsning med systemet af bærende stolper. Vi tilbyder OPO-segmenter med åben struktur, hvor sektionerne er svejset på inder- eller ydersiden af tværstykket, såvel som industrisegmenter fra OPZ-serien med lukket struktur og OPZH-serien med halvåben struktur. De kombinerer stabilitet og robusthed. Med en række forskellige porte og låger til industri udgør disse segmenter i enkelt design et kompakt og funktionelt system. De giver det indhegnede område et moderne og samtidig elegant look. Fås med en række standardmål eller designet og specialfremstillet som påkrævet inden for de specificerede områder for mål.

Specialfunktioner

Enkelt design, solid konstruktion. Segmenternes klassiske design med stålsektioner leverer både avancerede tekniske egenskaber og et fantastisk udseende til industrielle områder og områder til særlige formål.

Skræddersyet efter dine behov. Fås i omkostningseffektive standardmål eller skræddersyet inden for de specificerede områder for mål.

Nem montering. Montering på bærende stolper i stål eller beton med specialdesignet systemtilbehør fra WIŚNIEWSKI.

Fås i alle farver i RAL-paletten.

Garanti på op til 10 års korrosionsbeskyttelse på porte behandlet med DUPLEX-pulverlakeringssystemet.



OPO 201

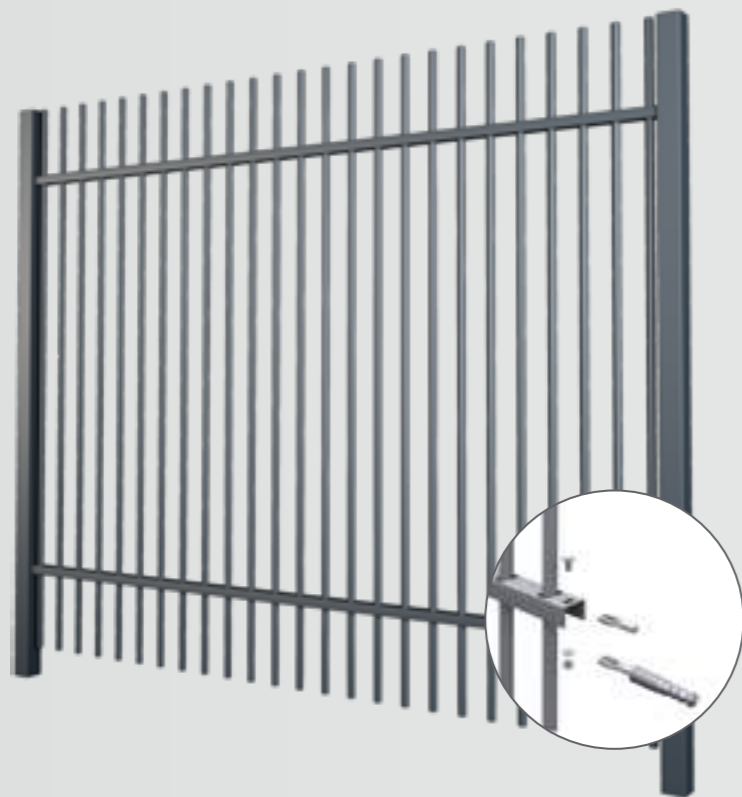

OPO 201-segenter er en industriel løsning fremstillet af 20 x 20 [mm] kassesektioner stuksvejset på 40 x 30 [mm] kassesektionstværstykker.

Maksimal højde på segmenter: 2 [m].
Kan monteres på stål- eller murstensstolper.

OPO 251



OPO 251-segenter er en industriel løsning fremstillet af 25 x 25 [mm] kassesektioner svejset på ydersiden af 40 x 27 [mm] kassesektionstværstykker.

Maksimal højde på segmenter: 2 [m].
Kan monteres på stål- eller murstensstolper.

OPZ 252



OPZ 252-segenter er en industriel løsning fremstillet af 25 x 25 [mm] kassesektioner svejset på indersiden af en kassesektionsramme på 40 x 40 [mm].

Maksimal højde på segmenter: 2,4 [m].
Kan monteres på stål- eller murstensstolper.

OPZH 253



OPZH 253-segenter er en industriel løsning fremstillet af 25 x 25 [mm] kassesektioner svejset på ydersiden af 40 x 27 [mm] kassesektionstværstykker.

Maksimal højde på segmenter: 2,4 [m].
Kan monteres på stål- eller murstensstolper.

TRÅDNETPANEL- HEGN

Trådnetpanelsystemer fra WIŚNIOWSKI er en fremragende løsning, når holdbarhed, høj kvalitet og sikkerhed prioriteres højt.

Takket være deres funktionalitet, udseende og parametre er trådnetpanelsystemer fra WIŚNIOWSKI en gennemprøvet løsning til alle forhold. De kan bruges både i by- og industriområder.

Trådnetpanelfyldning er en systemløsning til konstruktion af et komplet hegn, herunder en skydeport eller fløjport med segmenter lavet af trådnetpaneler og specialdesignede stolper og tilbehør. Hegn, der er bygget på denne måde, har et harmonisk udseende med gennemført design.

Trådnetpaneler fra WIŚNIOWSKI er et produkt i høj kvalitet. De fremstilles ved hjælp af avanceret teknologi.

VEGA-paneler svejdes med stænger uden belægning og bliver derefter varmgalvaniseret eller elektrogalvaniseret og pulverlakeret. Paneler fremstillet ved hjælp af denne teknologi karakteriseres ved pålidelige svejsninger og eliminering af korrosionspunkter.

Vi tilbyder 10 års garanti på DUPLEX-versionen.

Fås i alle farver i RAL-paletten.

TRÅDNETPANELER TIL HEGN

VEGA 3D

Det særlige ved 3D-trådnetpanelserien er V-bommen, som giver panelerne et karakteristisk udseende, men vigtigst af alt øger deres styrke.

Afhængigt af højden kan panelerne have fra to op til fire V-bomme.

Panelerne fås i 7 forskellige højder og en bredde på 2,5 [m].

VEGA 3D-TRÅDNETPANELER TIL HEGN

VEGA B

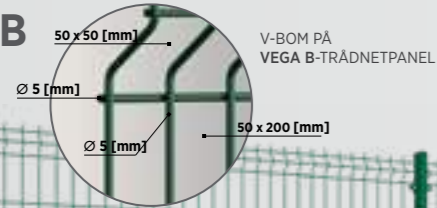

V-BOM PÅ
VEGA B-TRÅDNETPANEL

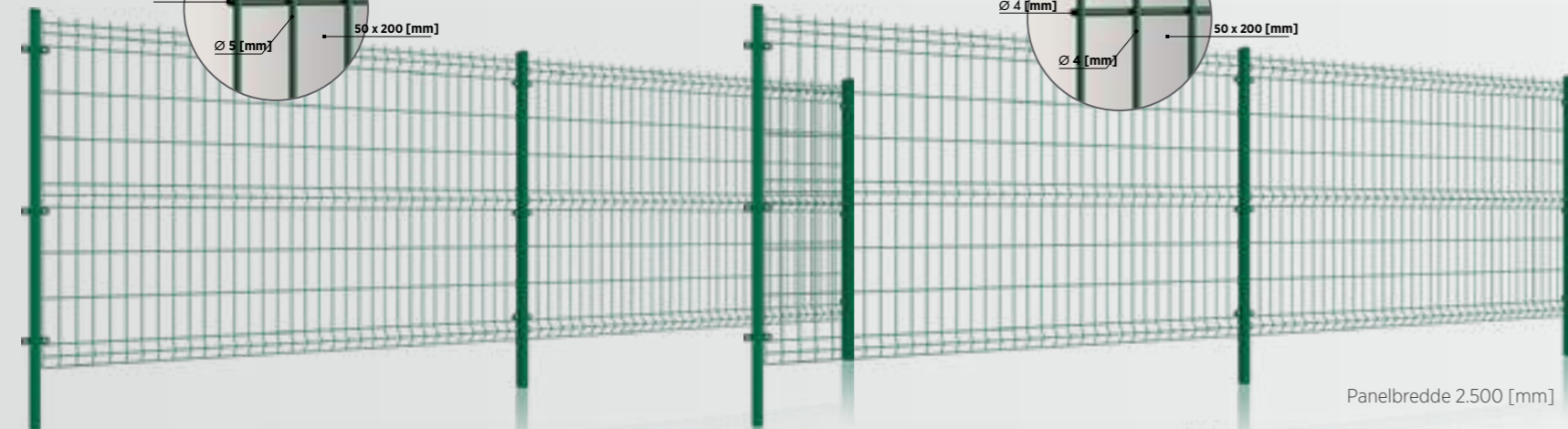

VEGA B Light

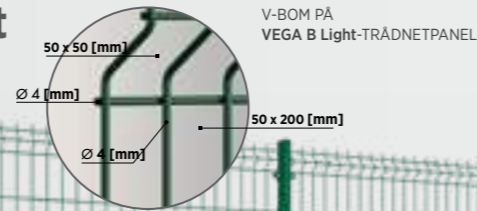

V-BOM PÅ
VEGA B Light-TRÅDNETPANEL

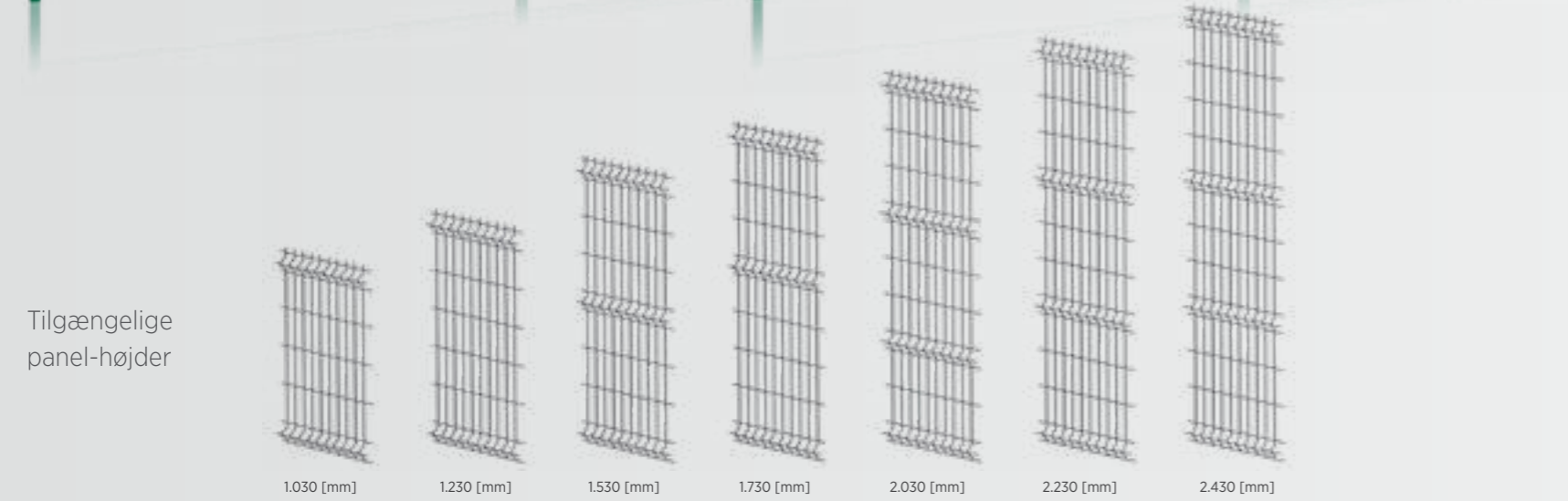

Tilgængelige
panel-højder

VEGA B Light

VEGA B

VEGA B Light på 80 x 200

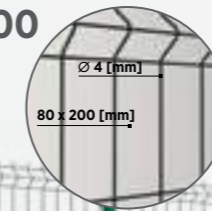

V-BOM PÅ
VEGA B Light 80 x 200
-TRÅDNETPANEL

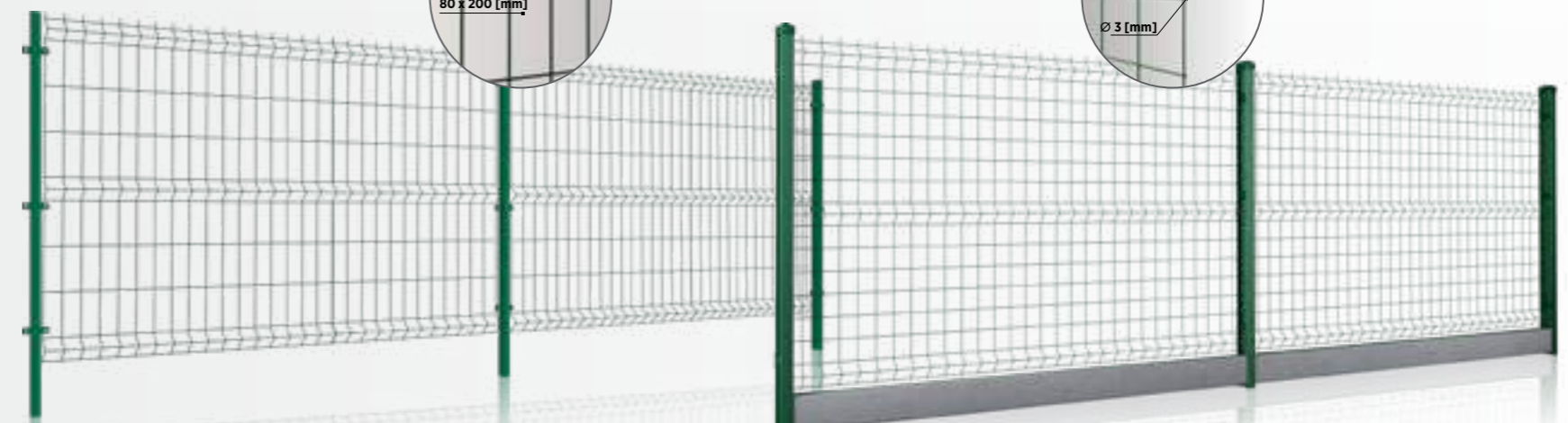

VEGA B Light II

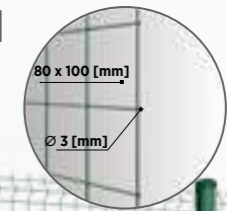

V-BOM PÅ
VEGA B Light II-TRÅDNETPANEL

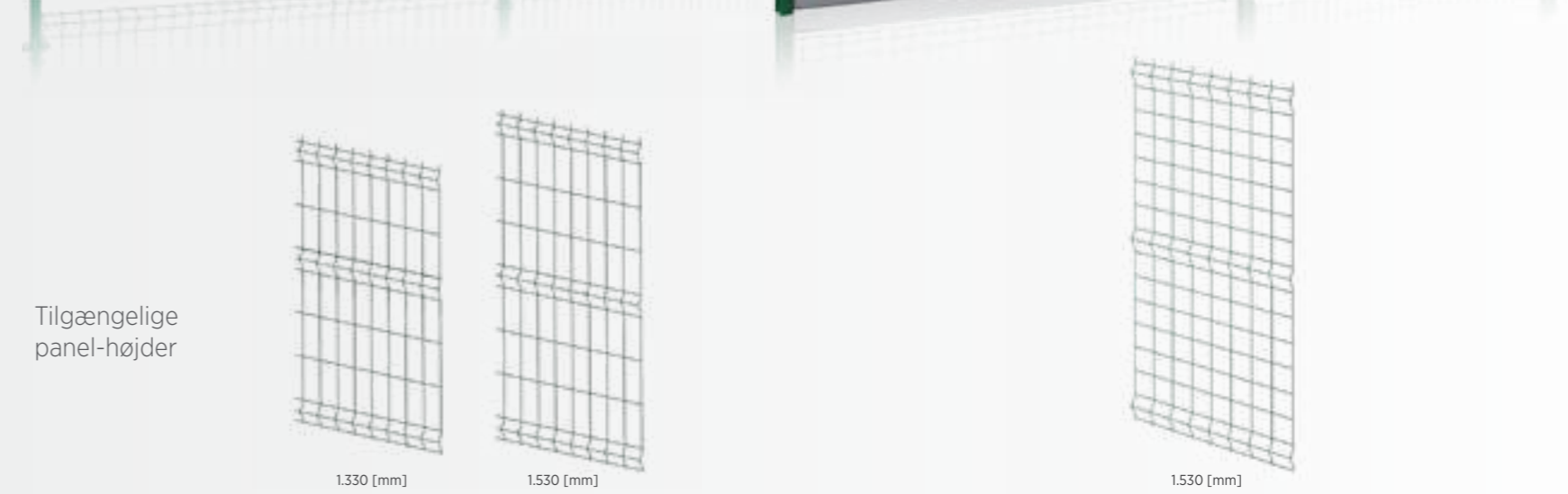

Tilgængelige
panel-højder

VEGA B Light på 80 x 200

VEGA B Light II

VEGA 3D-PANELMONTERINGSSYSTEMER

3D-trådnetspanelserien monteres ved hjælp af et ud af otte mulige monteringsystemer.

Systemtilgængelighed for de enkelte paneltyper

	BETA	BETA Safe	BETA 48	GAMMA
VEGA B	●	●	●	●
VEGA B Light	●	●	●	●
VEGA B Light på 80 x 200	-	●	-	●
VEGA B Light II	-	-	-	●

BETA-system

Stolpen er fremstillet af en sektion på 60 x 40 x 1,5 [mm], stolpens h = 3.200 [mm] 60 x 40 x 2 [mm].

Stolpen leveres med plsthætter og huller til nem montering. Montering udføres med en krogskrue.

BETA Safe-system

Stolpe med galvaniseret pladeprofil. En patentbeskyttet løsning fra WIŚNIOWSKI. Stolpens profil er designet til at yde maksimal sikkerhed til brugerne (møtrikken er skjult i profilfordybningen på stolpen). Stolpen leveres med plsthætter og huller til nem montering. Montering udføres med en krogskrue.

BETA 48-system

Rund stolpe. Stolpens diameter er 48,3 [mm]. Stolpen leveres med en plsthætte og huller til nem montering. Montering udføres med en krogskrue.

GAMMA-system

Stolpe med galvaniseret pladeprofil belagt med polyesteremaling. En patentbeskyttet løsning fra WIŚNIOWSKI. Stolpen leveres med plsthætter og huller til nem montering. Montering med skrue og plastklemmer.

Systemtilgængelighed for de enkelte paneltyper

	OMEGA	OMEGA D1	OMEGA D2	OMEGA 48
VEGA B	●	●	●	●
VEGA B Light	●	●	●	●
VEGA B Light på 80 x 200	●	●	●	-
VEGA B Light II	●	-	-	●

OMEGA-system

Stolpen er fremstillet af en sektion på 60 x 40 x 1,5 [mm], stolpens h = 3.200 [mm] 60 x 40 x 2 [mm]. Stolpen er udstyret med plsthætter. Montering med rektangulære monteringsklemmer.

OMEGA D1-system

Stolpen er fremstillet af en sektion på 60 x 40 x 1,5 [mm], stolpens h = 3.200 [mm] 60 x 40 x 2 [mm]. Stolpen er udstyret med plsthætter. Montering med type D1-monteringsklemmer.

OMEGA D2-system

Stolpen er fremstillet af en sektion på 60 x 40 x 1,5 [mm], stolpens h = 3.200 [mm] 60 x 40 x 2 [mm]. Stolpen er udstyret med plsthætter. Montering med type D2-monteringsklemmer.

OMEGA 48-system

Rund stolpe. Stolpens diameter er 48,3 [mm]. Stolpen er udstyret med plsthætter. Montering med halvrunde monteringsklemmer.



TRÅDNETPANELER TIL HEGN VEGA 2D

2D-trådnetpanelserien har dobbelte vandrette stænger for at øge panelets styrke.

Panelerne fås i 10 forskellige højder og en bredde på 2,5 [m].
2D-panelserien omfatter Vega 2D Super- og Vega 2D-paneler.

Panelerne er tilgængelige i varmgalvaniserede og galvaniserede versioner + RAL-versioner.

VEGA 2D-TRÅDNETPANELER TIL HEGN

VEGA 2D

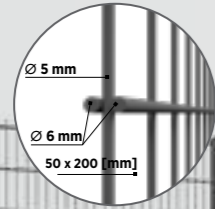

V-BOM PÅ
VEGA 2D-TRÅDNETPANEL

VEGA 2D Super

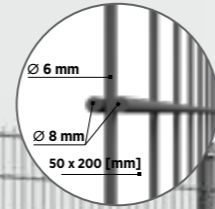

V-BOM PÅ
VEGA 2D Super-TRÅDNETPANEL

Panelbredde 2.500 [mm]

Tilgængelige
panel-højder

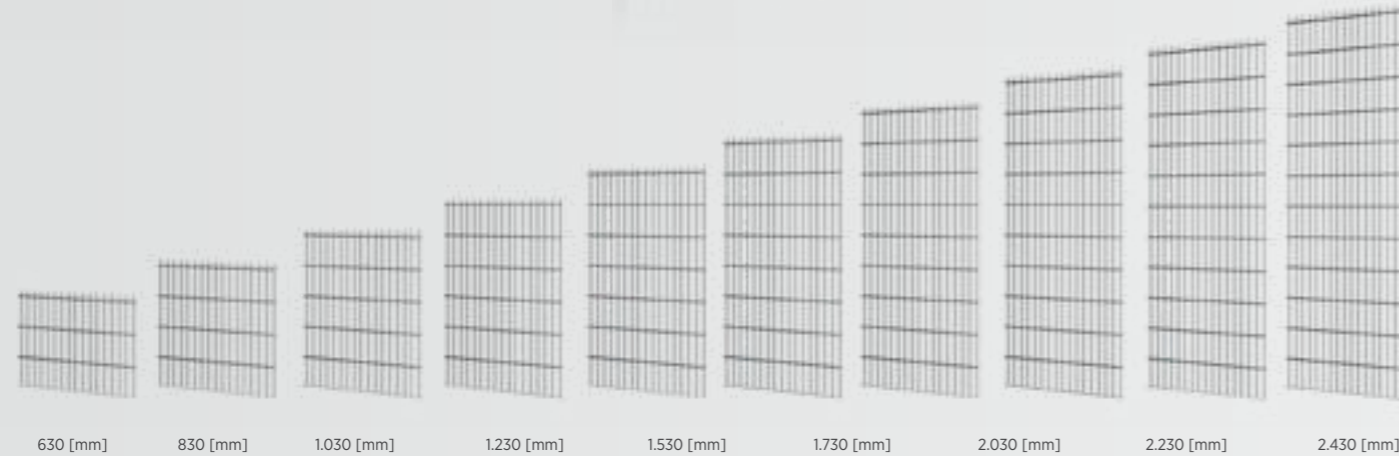

VEGA 2D | VEGA 2D Super

VEGA 2D-PANELMONTERINGSSYSTEMER

Vega 2D Super- og Vega 2D-paneler kan monteres ved hjælp af et ud af fire systemer: Delta S, Delta L, Sigma L eller Omega.

DELTA S-system

Stolpen er fremstillet af en sektion på 60 x 40 x 1,5 [mm], stolpehøjde = 3.200 mm 60 x 40 x 2 [mm]. Stolperne er forsynet med en plasthætte og kroge til panelerne med gevindskårne huller til skruer. Montering med skruer og en klemmeplade.

DELTA L-system

Stolpen er fremstillet af en sektion på 60 x 40 x 1,5 [mm], stolpens h = 3.200 [mm] 60 x 40 x 2 [mm]. Stolperne er forsynet med en plasthætte og flere kroge til panelerne med gevindskårne huller til skruer. Montering med en skrue og en klemmeplade.

SIGMA-system

Stolpen er fremstillet af en sektion på 60 x 40 x 1,5 [mm], stolpens h = 3.200 [mm] 60 x 40 x 2 [mm]. Stolpen er forsynet med en plasthætte eller en valgfri aluminiumhætte og flere kroge til panelerne med gevindskårne huller til skruer. Montering med en skrue og en klemmeskinne.

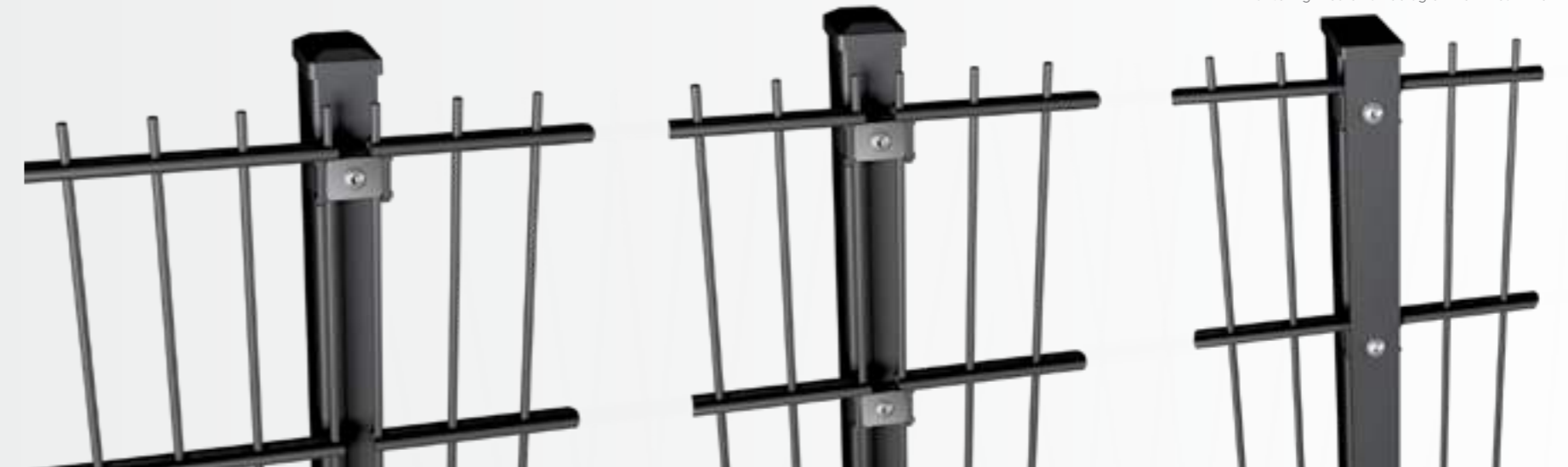

OMEGA-system

Stolpen er fremstillet af en sektion på 60 x 40 x 1,5 [mm], stolpens h = 3.200 [mm] 60 x 40 x 2 [mm]. Stolpen er udstyret med en plasthætte.

OMEGA D1-system

Stolpen er fremstillet af en sektion på 60 x 40 x 1,5 [mm], stolpens h = 3.200 [mm] 60 x 40 x 2 [mm]. Stolpen er udstyret med en plasthætte.

OMEGA D2-system

Stolpen er fremstillet af en sektion på 60 x 40 x 1,5 [mm], stolpens h = 3.200 [mm] 60 x 40 x 2 [mm]. Stolpen er udstyret med en plasthætte.

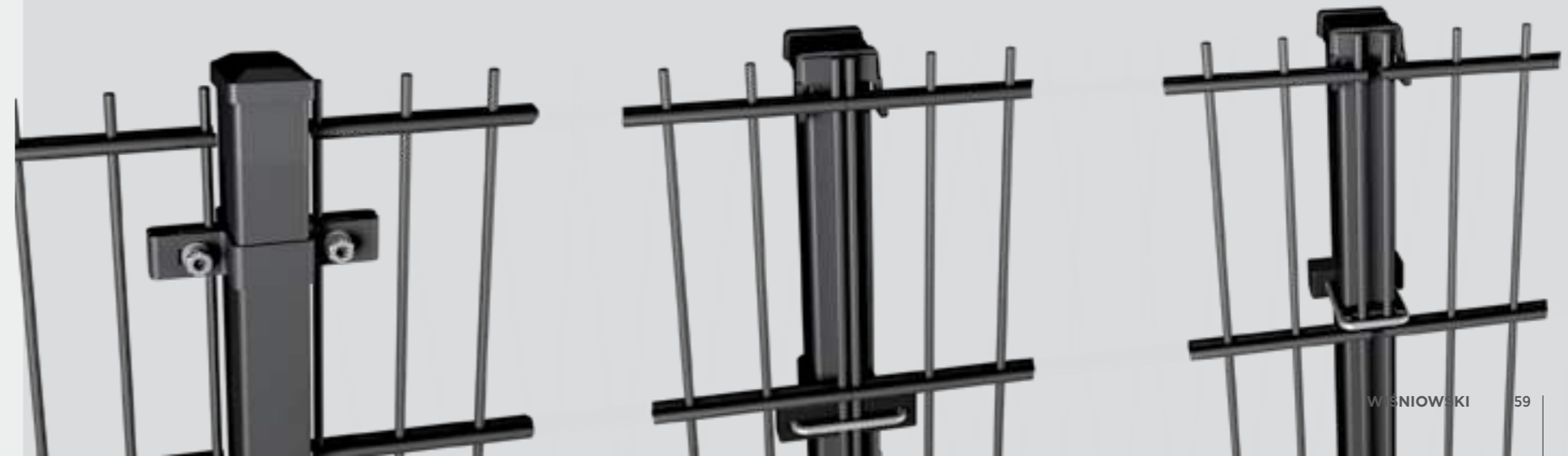

FASKINE- STOLPER

Faskinesystemer blev oprindeligt anvendt til forstærkning af kyster og flodbredder. Faskiner bruges til at skabe en stærk struktur, der holder i mange år.

De blev tilpasset, så de harmonerede med arkitektur i byen, hvilket lukkede op for nye anvendelsesmuligheder.

De sikrer private boliger og industriområder på både moderne og praktisk vis. Deres industrielle egenskaber passer perfekt til hegnsserier til både industri og privat brug. Faskiner monteres ofte i byområder med tæt beboelse, hvor de på grund af deres uigennemsigthed og lydabsorberende egenskaber giver beboerne en form for privatliv. I åbne områder anvendes de også ofte som vindspærre.

WIŚNIEWSKI's faskinesortiment tilbydes i to stolpetyper: Stolper baseret på IPE160I-sektionen og STM-stolper baseret på 50 x 100 eller 50 x 120 [mm] kassesektioner. Begge typer er kompatible med VEGA 2D- og VEGA 2D Super-paneler, som kunden ønsker det.

Den vigtigste fordel ved faskinesystemet fra WIŚNIEWSKI er pålideligheden på lang sigt. Behandlingen af panelerne og stolperne med varmgalvanisering eller galvanisering og polyesterbelægning forhindrer effektivt korroderende processer.



Faskinesystem med IPE 160-stolper

Faskinesystemet omfatter Vega 2D- eller Vega 2D Super-paneler monteret mellem IPE 160-faskinestolper. Panelerne og faskinestolperne danner en struktur, der fyldes med sten eller andre materialer i overensstemmelse med den tilsigtede brug. Faskinestolperne er kritiske for hele faskinehegnsstrukturens stabilitet. De har høj modstandsdygtighed mod deformation. Stolperne er udstyret med kroge i fordybningen, hvor panelerne monteres. Den komplette løsning skaber et ensartet hegn.

IPE-faskinestolper beskyttes med varmgalvanisering eller varmgalvanisering og polyesterbelægning.

Kan males i enhver farve fra RAL-paletten. Garanti på op til 10 års korrosionsbeskyttelse på stolper og trådnetpaneler behandlet med DUPLEX-pulverlakeringssystemet.

Faskinesystem med STM-stolper

Faskinesystemet omfatter Vega 2D- eller Vega 2D Super-paneler. Panelerne monteres mellem STM-faskinestolper med et tværsnit på 50 x 100 x 3 [mm] eller 50 x 120 x 4 [mm].

Panelerne og faskinestolperne danner en struktur, der fyldes med sten eller andre materialer i overensstemmelse med den tilsigtede brug. Panelerne monteres på stolpernes kroge ved hjælp af tilbehør. Klemmer, der forhindrer, at panelerne vrides skæve, er obligatoriske.

STM-faskinestolper beskyttes med varmgalvanisering eller varmgalvanisering og polyesterbelægning.

Kan males i enhver farve fra RAL-paletten. Garanti på op til 10 års korrosionsbeskyttelse på stolper og trådnetpaneler behandlet med DUPLEX-pulverlakeringssystemet.

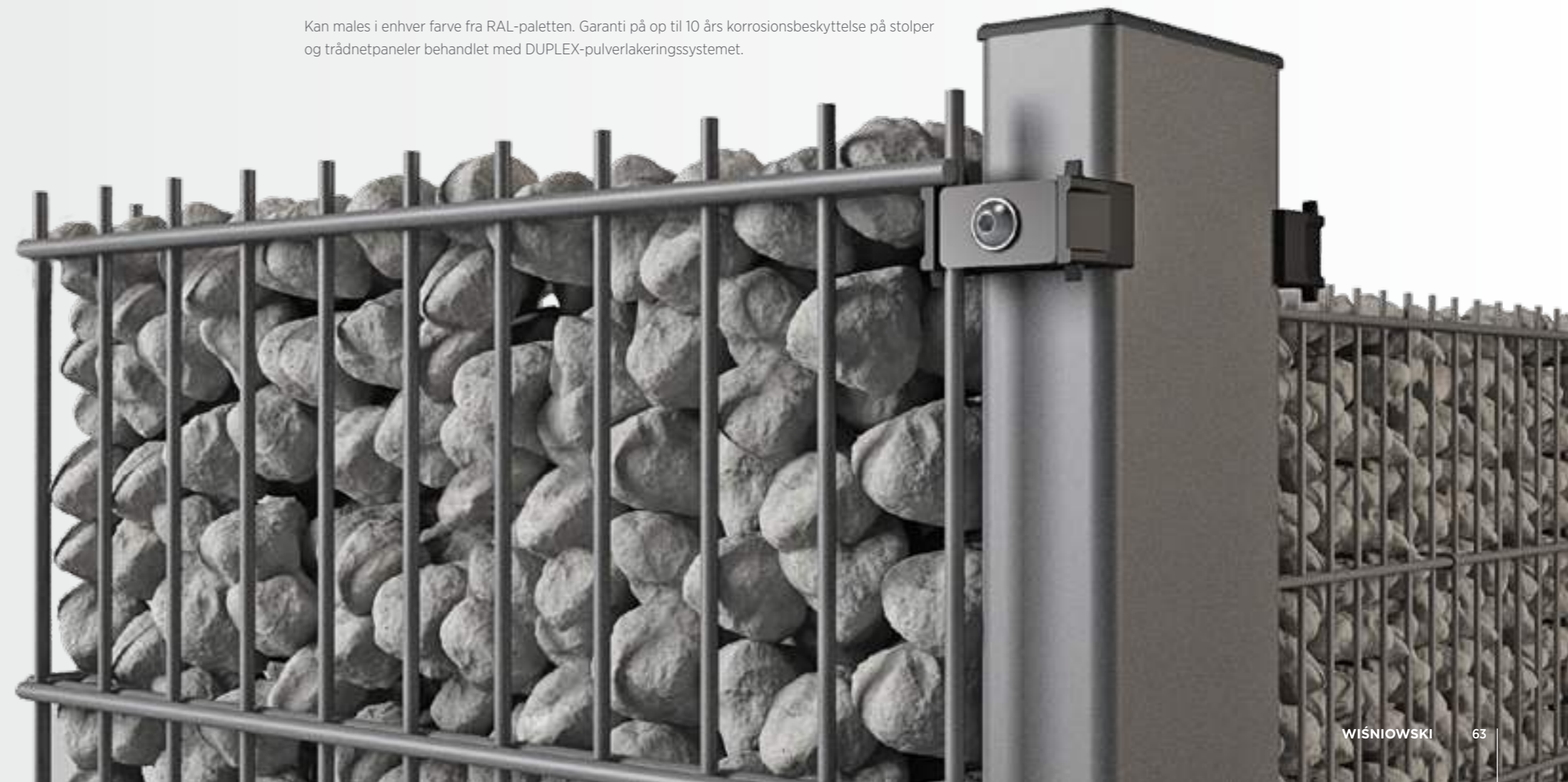

SPORTS- HEGN

SPORTSHEGN FRA WIŚNIEWSKI er en gennemprøvet løsning, der tilpasses efter behov og krav til designet. De er beregnet til indhegning af boldbaner og sportspladser til forskellige discipliner: Fodboldstadioner, fodboldbaner med lavt hegn, idrætsanlæg, tennisbaner osv.

SPORTSHEGN FRA WIŚNIEWSKI er gennemarbejdede hegnssystemer baseret på systemløsninger. Sportssystemet omfatter industrielle hegnselementer som Vega 2D- og Vega B-trådnetpanelserierne, Vega 2D Super Sport-paneler, sportsstolper med udvidet tværsnit og højde, stolper med tilbehør til boldfangenet og elementer til adgangskontrol som f.eks. enkelt- og dobbeltfløjede porte og låger. Sportshegn fås i højder fra 3 til 6 [m].

Kan males i enhver farve fra RAL-paletten. Garanti på op til 10 års korrosionsbeskyttelse på stolper og trådnetpaneler behandlet med DUPLEX-pulverlakeringssystemet.

SPORTS- HEGN

ProSport-stolper

Systembaserede stolper er særlig velegnede til fodboldbaner og fodboldbaner med lavt hegn såvel som tennisbaner, håndbold- og volleyball-baner og idrætsanlæg.

Stolperne er designet til hurtig montering ved hjælp af ProSport-tilbehør.

ProSport-tilbehør omfatter plastkroge, der bruges til montering af trådnetpaneler og fungerer som afstandsstykker mellem trådnetpaneler og stolper. Hegn lavet med ProSport-stolper har mindre tendens til at give efterklang, hvilket nedsætter støjniveaue omkring sportsfaciliteter.

ProSport-stolper fås også med tilbehør til boldfangenet, der særligt anbefales til montering bag fodbolddmål.

Stolperne fås med følgende tværsnit: 70 x 50, 80 x 50, 100 x 50 og 120 x 50 [mm] og højder fra 3 til 6 [m].

VEGA 2D Super Sport

Varmgalvanisering eller galvanisering og polyesterbelægning.
Panelerne er punktsvejsede med stålstænger.
Diameter på vandret stang (dobbel): 2 x 8 [mm].
Diameter på lodret stang: 6 [mm].
Lige øjestørrelse på 100 x 200 [mm].
Panelbredde på akse mellem de yderste stænger på 2.500 [mm].
Afsluttet fra toppen med 30 [mm] lange lodrette stænger.

Fås med to mål: 1.030 og 2.030 [mm].

VEGA 2D Super

Varmgalvanisering eller galvanisering og polyesterbelægning.
Panelerne er punktsvejsede med stålstænger.
Diameter på vandret stang (dobbel): 2 x 8 [mm].
Diameter på lodret stang: 6 [mm].
Lige øjestørrelse på 50 x 200 [mm].
Panelbredde på akse mellem de yderste stænger på 2.500 [mm].
Afsluttet fra toppen med 30 [mm] lange lodrette stænger.

Se mulige højder på side 58.



SYSTEMBASERET LØSNING

PI 95-skydeporten og BASTION-lågen kombineret med OPZ 252-segementer til industri



SYSTEMBASERET LØSNING
Flere forskellige fyldningsdesign kan kombineres. V-KING-foldeporten med 25 x 25 fyldning kombineret med hegn fremstillet af Vega B-paneler med BASTION-låge fyldt med Vega B-panelet.



SYSTEMBASERET LØSNING
Stolper med Y-top til pigtråd eller flænsetråd, et komplet hegn til strategiske områder

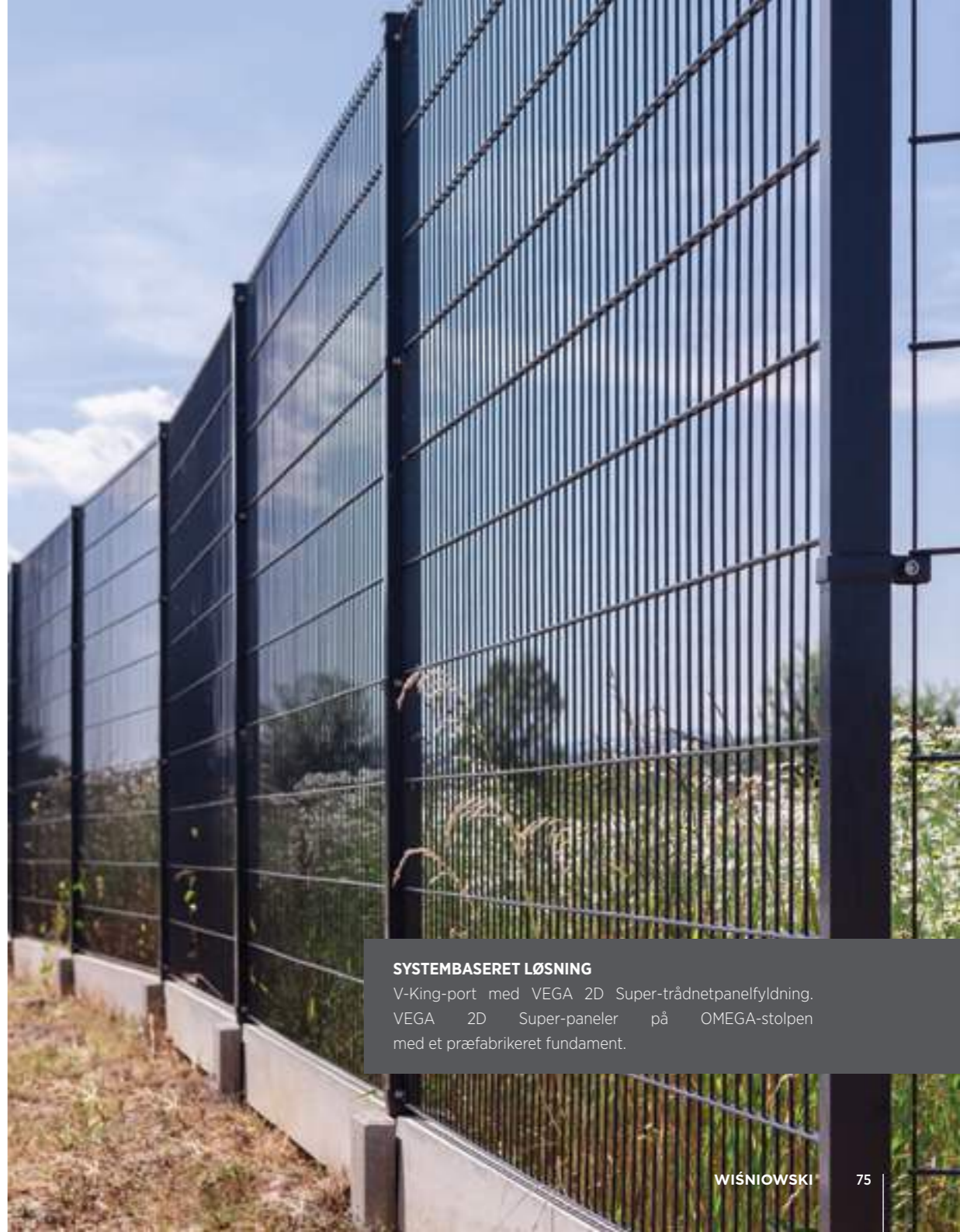

SYSTEMBASERET LØSNING

V-King-port med VEGA 2D Super-trådnetpanelfyldning. VEGA 2D Super-paneler på OMEGA-stolpen med et præfabrikeret fundament.

GAMMA-SYSTEM

En perfekt løsning til montering af 3D-paneler på et præfabrikeret betonfundament på 55 x 2.500 [mm]. Stolpens fordybning muliggør direkte montering af pladen uden brug af monteringsbeslag.



GAMMA-SYSTEMET ER EN SPECIALISERET LØSNING TIL MONTERING AF VEGA B-PANELER MED V-BOMME.

Systemet er unikt på grund af stolpernes særlige konstruktion, hvis form ligner bogstavet H. Langs hegnet kobles panelerne sammen med stolperne og skaber en harmonisk linie uden mellemrum, uskønne monteringslementer eller støtteområder, som indtrængende nemt kunne klatre op ad. Gamma-tilbehøret er fremstillet af plast i en farve, der passer til stolperne, diskret sammenkobler hegnelementerne og dækker samlingerne. Hele hegnet kan monteres ved hjælp af værktøjer, som findes i alle hjem!



ADGANGSKONTROL

PI 130-skydeport med barrierer.



ADGANGSKONTROL

Adgangskontrol og trafikcapacitet på højeste niveau på de travleste tidspunkter. V-KING-porten er en løsning, der erstatter en skydeport og en barriere.



MONTERING

VEGA 2D-paneler monteret på DELTA S-stolper.
Montering med et præfabrikeret betonfundament.



MONTERING

VEGA B-trådnetpanel på BETA-stolper nedsunket i et betonfundament

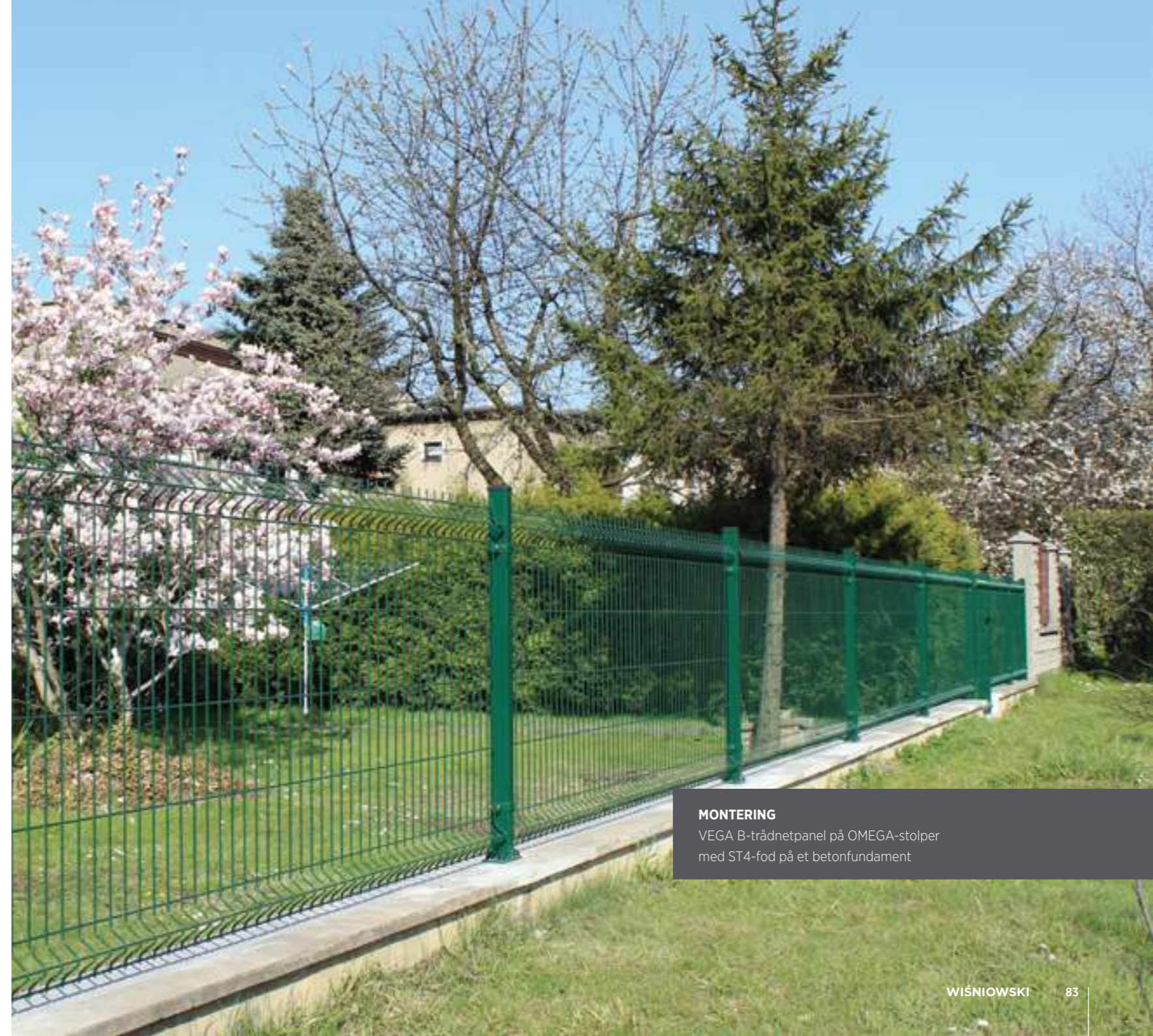

MONTERING

VEGA B-trådnetpanel på OMEGA-stolper med ST4-fod på et betonfundament



MONTERING
Montering af OPO 251-industrisegmenter på hældende underlag.



MONTERING

Industrisegmenter monteret på betonstolper.



MONTERING

Beta Safe-stolpen er en løsning, der er beregnet til områder, hvor brugernes passive sikkerhed (legende børn, unge og voksne på sportsområder, eller hvor dyr kan løbe frit) har høj prioritet.

Monteringskruen og møtrikken er skjult i fordybningen på stolpen. Dette eliminerer risikoen for at hænge fast i eller slå sig på elementer, der stikker frem.



SPORTSANLÆG (PUMPTRACK)

Dobbeltfløjet BASTION-port med asymmetrisk deling af fløje med VEGA B Light-paneler monteret på BETA Safe-stolper.



Pumptrack-hegn.



Tennisbanehegn.

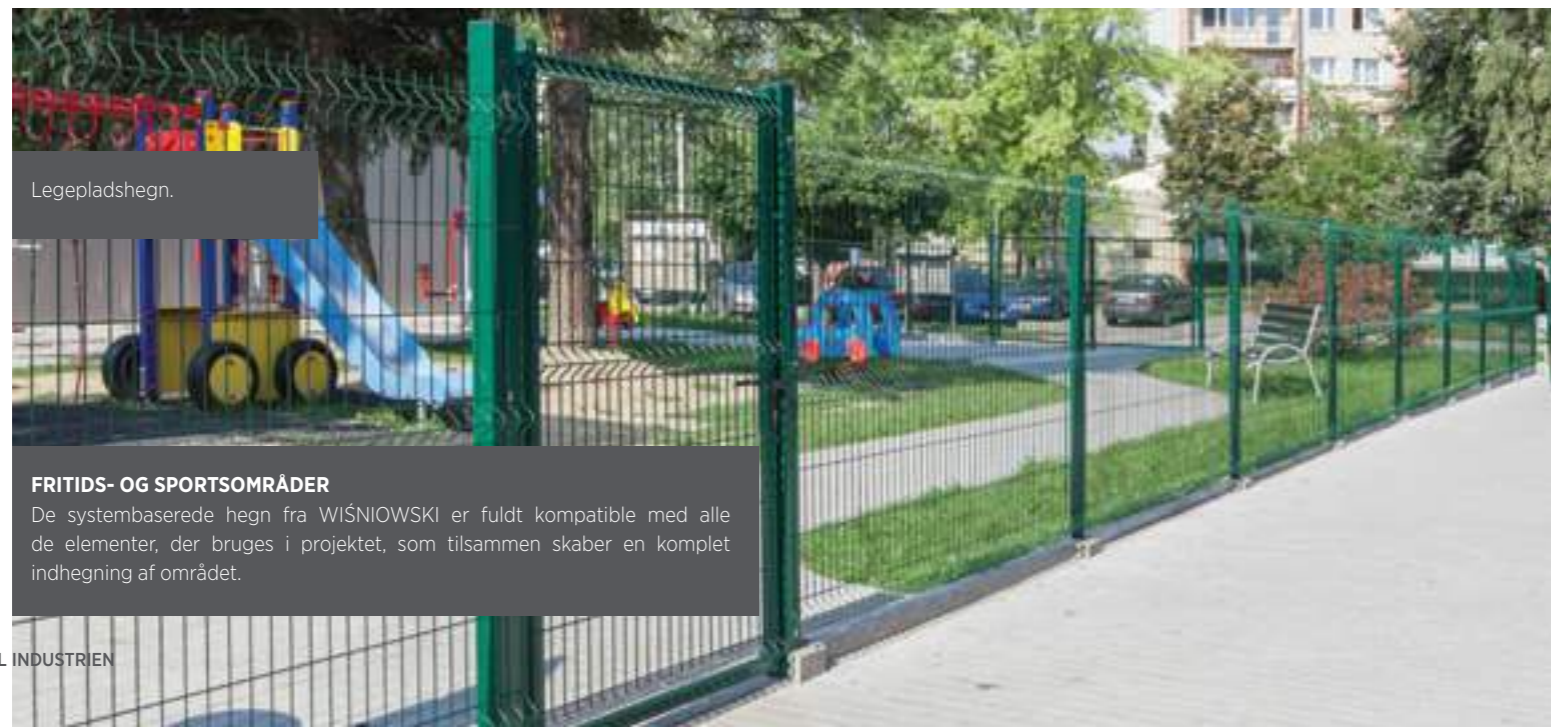

Legepladshegn.

FRTIDS- OG SPORTSOMRÅDER

De systembaserede hegn fra WIŚNIEWSKI er fuldt kompatible med alle de elementer, der bruges i projektet, som tilsammen skaber en komplet indhegning af området.



Stadionhegn.

TRÅDNETPANEL PÅ LINJE MED HEGN OMKRING PRIVAT BOLIG

En kombination af dekorative hegnselementer med trådnetpaneler er en attraktiv løsning til et robust hegn. Denne kombination opnås med de modulære elementer, der tilsammen skaber et hegnssystem, som matcher perfekt.





MANGLENDE PLADS VED SIDERNE

Dobbeltfløjede porte anbefales til smalle områder, fordi de ikke har brug for plads til siden, men de har brug for tilstrækkelig svingplads til fløjene.



KORT AREAL FORAN OG BAGVED PORTEN

Når der kun er et lille areal foran og bagved porten, er en skydeport en fremragende løsning. Den fritbærende fløj bevæger sig langs hegnet.



SPECIALTILPASSEDE LØSNINGER
To porte monteret over for hinanden lukker for en åbning på 60 [m] for at give plads til, at et fly med fuld vingebredde passerer igennem.

WIŚNIEWSKI HOME INCLUSIVE

WIŚNIEWSKI Hall Inclusive-sortimentet tilbyder et omfattende udvalg af industrielle porte, døre og hegn designet med fokus på ergonomi, sikkerhed, holdbarhed og pålidelighed. Innovative teknologiske løsninger afspejles i exceptionelle funktioner, der opfylder selv de højeste krav til udstyr til særlige faciliteter. Produkterne giver høj logistisk kapacitet og hjælper med at drive virksomheden problemfrit.

Sortimentet består af ledhejse-, rulle- og ophængte døre, komponenter i stål og aluminium, panelhegnssystemer og meget mere.



Dør til industri
MakroPro

Dør
i stål uden samlinger
Eco

Skydeport
PI 200





WIŚNIEWSKI

PORTE | DØRE | HEGN



OPLEV
MERE ...



www.wisniowski.pl/dk

Nogle af de viste produkter i fotomaterialet har særligt udstyr og afspejler ikke altid det færdige standardresultat. • Denne brochure udgør ikke et tilbud i henhold til Polens civile retsplejelov. • Producenten forbeholder sig retten til foretage ændringer • Alle rettigheder forbeholdes • Gengivelse og brug, også delvis, er kun tilladt med samtykke fra "WIŚNIEWSKI" Sp. z o.o. S.K.A. • 01/18/DA